

GEV

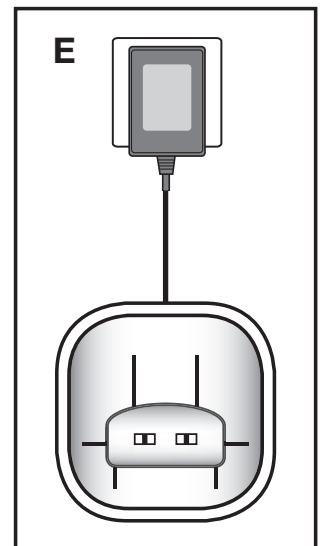

Typ: CVF
086012

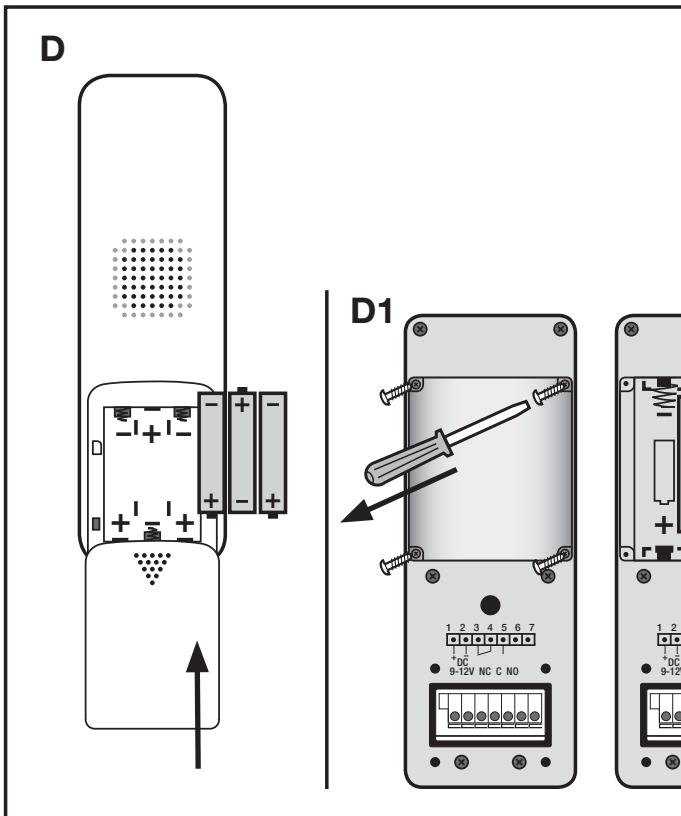

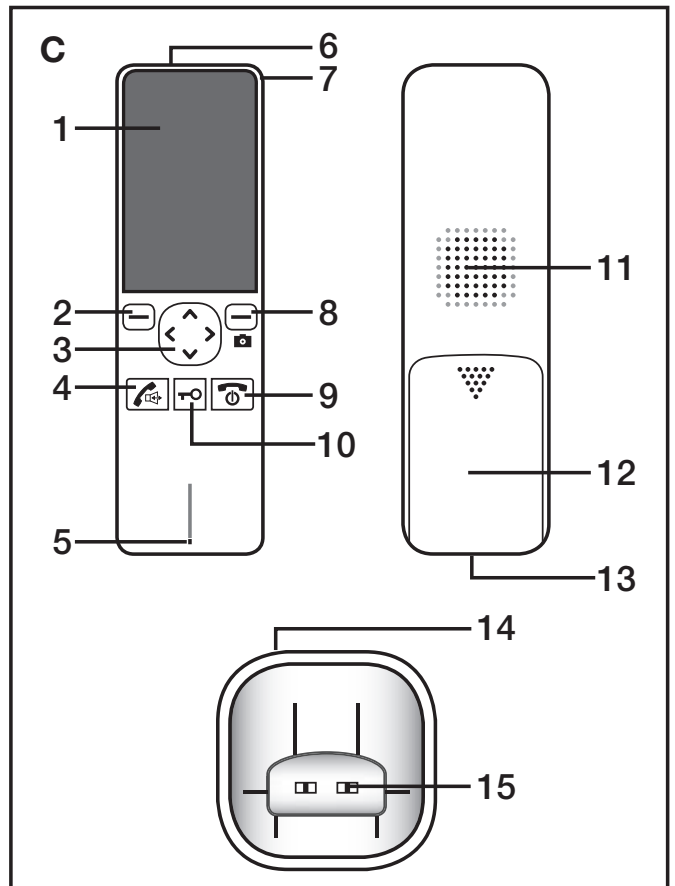
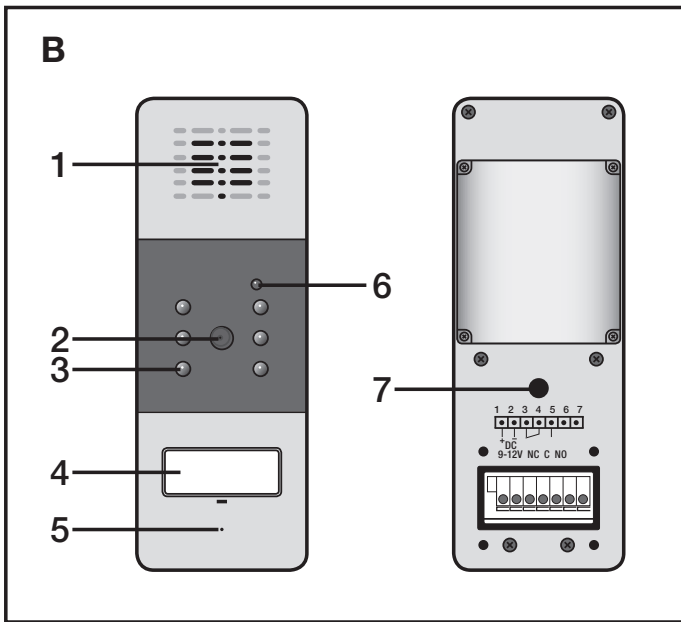
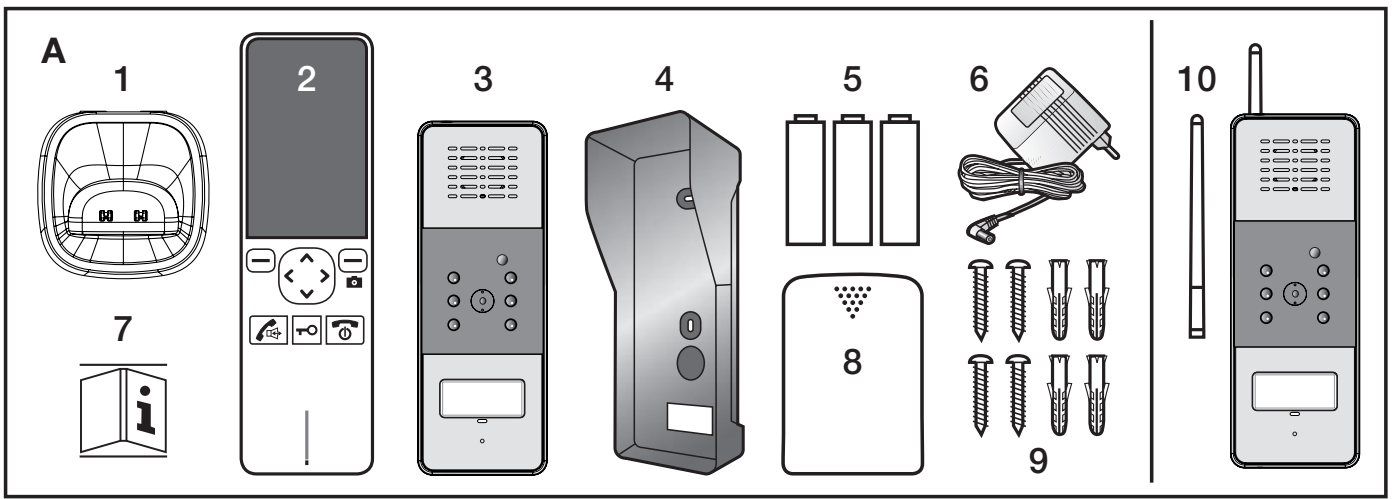
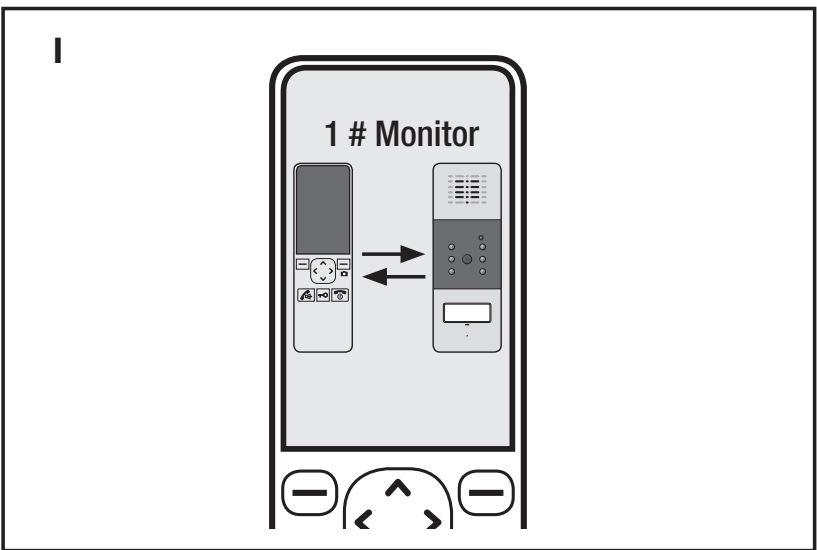
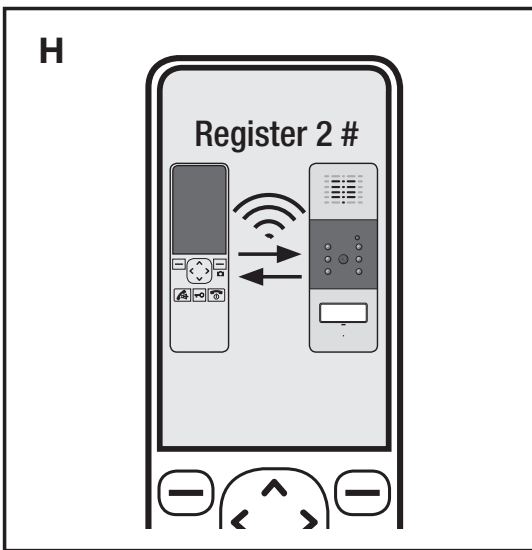
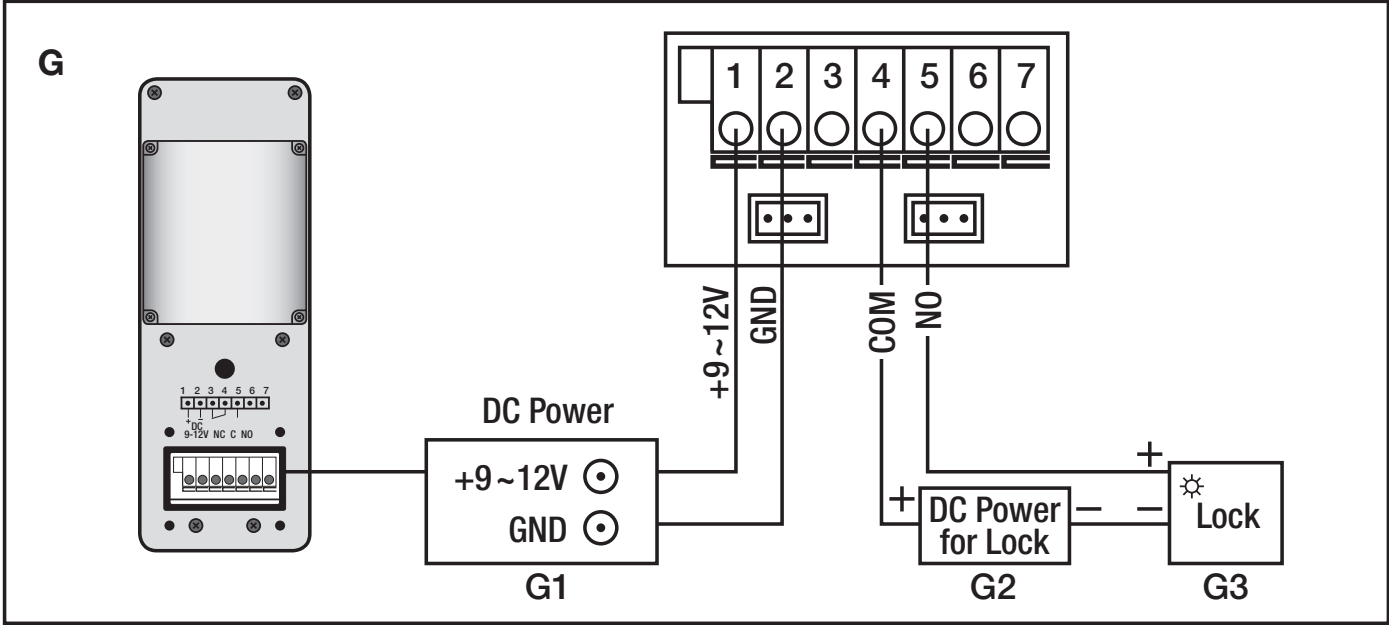
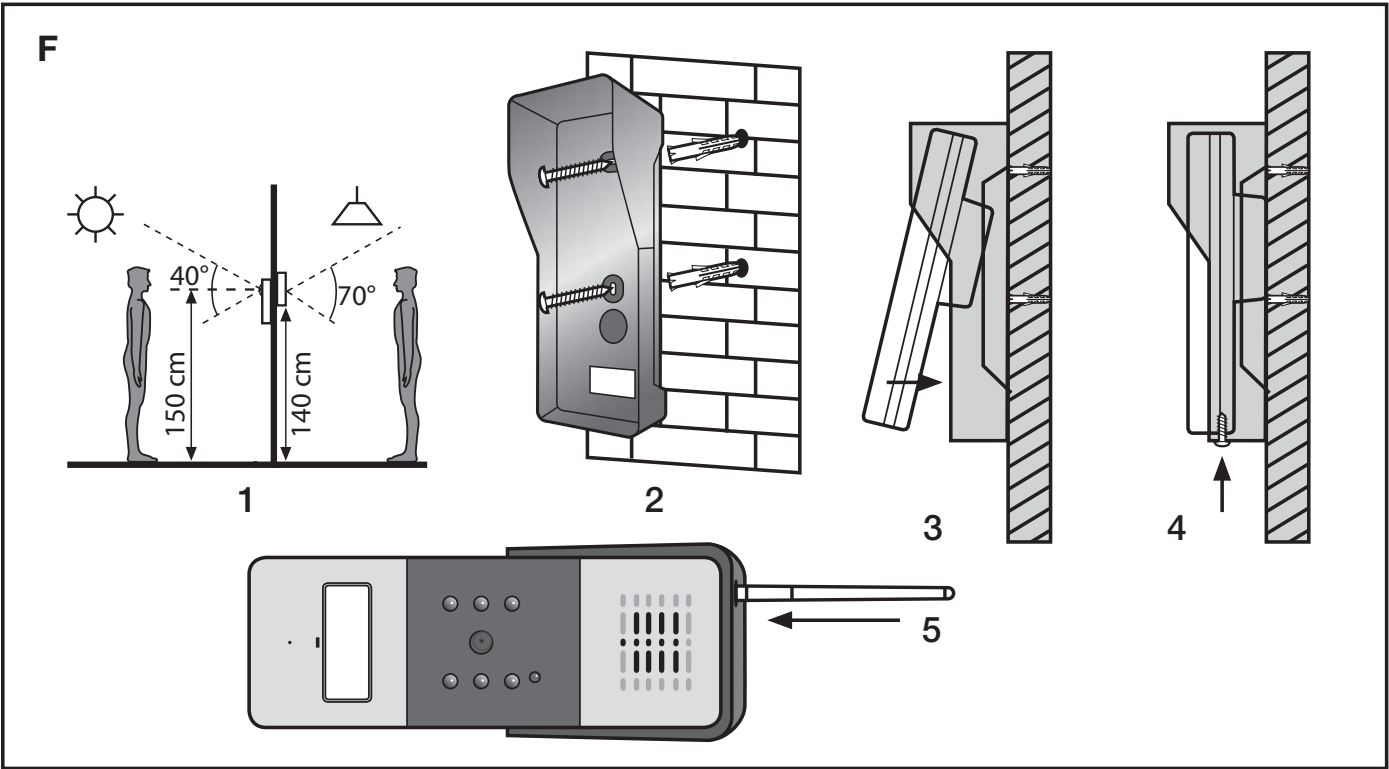

Funk-Video-Türsprechanlage CVF 86012

Bitte vor Gebrauch lesen

Herzlichen Glückwunsch zum Kauf dieses hochwertigen GEV-Produktes! Bitte lesen Sie die Bedienungsanleitung vor Installation der Anlage sorgfältig durch und befolgen Sie sämtliche Anweisungen.

Sicherheit und Vorsichtsmaßnahmen

Beachten Sie zur Vermeidung des Stromschlag- und Verletzungsrisikos vor Geräteinsatz die folgenden grundlegenden Sicherheitsregeln.

1. Lesen Sie die Bedienungsanleitung sorgfältig durch und halten Sie sich an die Anweisungen.
2. Beachten Sie die am Gerät angebrachten Gefahrenhinweise.
3. Bei Akkuwechsel müssen Uhrzeit und Datum neu eingestellt werden.
4. Ziehen Sie vor der Reinigung des Geräts mit einem feuchten Tuch stets den Stecker. Verwenden Sie keine Flüssigreiniger oder Reinigungssprays.
5. Halten Sie das Netzkabel frei von Gegenständen, die Schäden verursachen könnten.
6. Installieren Sie die Außeneinheit nicht in der Nähe von Metallgegenständen.
7. Achten Sie beim Einlegen der Akkus darauf, dass die Polung mit der Beschriftung übereinstimmt (**Abb. D oder D1**).
8. Halten Sie das Gerät von Kindern fern.
9. Setzen Sie das Gerät nur beschreibungsgemäß ein.
10. Benutzen Sie das Gerät nicht, wenn es beschädigt ist.

Sicherheitshinweise



Bei Schäden, die durch Nichtbeachtung dieser Bedienungsanleitung verursacht werden, erlischt der Garantieanspruch! Für Folgeschäden übernehmen wir keine Haftung! Bei Sach- oder Personenschäden, die durch unsachgemäße Handhabung oder Nichtbeachtung der Sicherheitshinweise verursacht werden, übernehmen wir keine Haftung. In solchen Fällen erlischt jeder Gewährleistungs- und Garantieanspruch. Aus Sicherheits- und Zulassungsgründen ist das eigenmächtige Umbauen und/oder Verändern des Gerätes nicht gestattet.

Einführung

Display: 2,4"/61mm/QVGA LCD
Video-Auflösung: 320 x 240, 25 Bilder pro Sekunde
Weitwinkelkamera und LED-Beleuchtung für Nachtsicht
Standby-Zeit (mit Batterien bis zu 2 Jahren bzw. mit +9 - 12 V DC Netzteil unbegrenzt)
Außeneinheit nach IP55
Mikrofon- und Lauthörfunktion
Helligkeit und Gesprächslautstärke einstellbar
Hohe Sprachqualität
Funkreichweite: bis 200 m im Außenbereich
Funkreichweite: bis 50 m im Innenbereich
Funk-Türöffner (Option)

Lieferumfang (Abb. A)

Überprüfen Sie nach dem Auspacken, ob alle abgebildeten Anlagenteile (**Abb. A**) vorhanden sind. Falls Teile fehlen oder beschädigt sind, informieren Sie bitte umgehend Ihren Händler.

1. Inneneinheit (Ladeschale)
2. Inneneinheit (Mobilteil)
3. Außeneinheit
4. Regenschutzgehäuse
5. 3 AAA Ni-MH-Akkus
6. Netzteil (7,5 V/300 mA)
7. Bedienungsanleitung
8. Batteriefachabdeckung Inneneinheit
9. Schrauben
10. Antenne (Option)

Schematische Darstellung der Außeneinheit (Abb. B)

- 1 Lautsprecher
- 2 Kamera
- 3 LED-Licht
- 4 Ruftaste (mit Namensschild)
- 5 Mikrofon
- 6 Lichtsensor
- 7 Anmeldetaste

Schematische Abbildung der Inneneinheit (Abb. C)

- 1 Display
- 2 Softkey links
- 3 Navigationstaste
- 4 Rufannahmetaste
- 5 Mikrofon
- 6 Antenne
- 7 Antennenverriegelungsknopf
- 8 Softkey rechts (manueller Schnappschuss)
- 9 Ein-/Aus-/Trenntaste
- 10 Türöffnertaste
- 11 Lauthörer
- 12 Deckel Akkufach
- 13 Ladekontakte

Ladeschale Inneneinheit

- 14 Anschlussbuchse
- 15 Ladekontakte

Einlegen der Akkus in die Inneneinheit (Abb. D)

1. Die benötigten Ni-MH-Akkus (3 x AAA, 1,2 V, 800 mAh) gehören zum Lieferumfang des Gerätes.
2. Legen Sie die neuen Akkus ein und achten Sie dabei auf beschriftungskonforme Polung (+,-).
3. Schieben Sie den Deckel zum Verschließen des Akkufachs nach oben, bis er einrastet.

Hinweise:

Falschpolung kann Schäden am Mobilteil verursachen. Akkus, die beim Aufladen nicht mehr die volle Ladekapazität erreichen, müssen ersetzt werden.

Verwenden Sie als Ersatz ausschließlich hochwertige Ni-MH-Akkus. Verwenden Sie keine anderen Akkutypen oder herkömmliche Alkaline-Batterien.

Einlegen der Batterien in die Außeneinheit (Abb. D1)

1. Legen Sie 2 C-Batterien (nicht im Lieferumfang) in das Batteriefach.
2. Befestigen Sie den Deckel mit den vier mitgelieferten Schrauben.

Mobilteil laden

Wichtiger Hinweis: LADEN SIE DAS MOBILTEIL VOR ERSTEINSATZ VOLLSTÄNDIG AUF (ca. 15 Stunden).

Stellen Sie das Mobilteil dazu in die Ladeschale.

Installation der Inneneinheit

Stecken Sie den Hohlstecker des Netzteils in die Anschlussbuchse der Ladeschale und den Stromstecker des Netzteils in eine Steckdose (Wechselstrom) (**Abb. E**).

Montage der Außeneinheit (Abb. F)

1. Wählen Sie einen geeigneten Standort für die Außeneinheit. Berücksichtigen Sie dabei die durchschnittliche Augenhöhe der Besucher (**Abb. F1**).

2. Richten Sie das Regenschutzgehäuse und die Schrauben auf die Löcher in der Mauer aus (**Abb. F2**).

3. Hängen Sie die Außeneinheit in das Regenschutzgehäuse (**Abb. F3**).

4. Befestigen Sie das Regenschutzgehäuse mit der Schraube auf der Unterseite und beenden Sie die Installation (**Abb. F4**).

5. Schrauben Sie ggf. die mitgelieferte (optionale) Antenne auf, um die Reichweite zu erhöhen (**Abb. F5**).

Hinweise:

Nicht in der Nähe von Elektrogeräten wie Fernseher, Computer oder anderen Funktelefonen installieren oder auf metallischem Untergrund.

ERHÖHT und GUT ZUGÄNGLICH in ausreichendem Abstand zu Mikrowellen- und Wi-Fi-Geräten platzieren. Antennenverriegelung lösen, um die Antenne (Option) zum besseren Signalempfang auszufahren.

Schaltplan (Abb.G)

G1 Gleichstrom

G2 Gleichstrom für elektrischen Türöffner

G3 Elektrischer Türöffner

Hinweise:

Die Außeneinheit kann sowohl mit Batterie- als auch mit Netzspannung, **nicht aber mit beiden gleichzeitig betrieben werden (Abb. G)**! Für bestimmte Funktionen wie Überwachung, Hintergrundbeleuchtung der Ruftaste und des Türöffners auf Netzspannung umschalten. Das Netzteil bedarf einer Leistung von mindestens 9 - 12 V /500 mAh, zzgl. des Strombedarfs des elektrischen Türschlosses. Wir empfehlen die Installation eines Netzteils.

Bedienvorgänge

Ein-/Ausschalten

Drücken und halten Sie , um die Inneneinheit einzuschalten.

Drücken und halten Sie , um die Inneneinheit auszuschalten.

Anmelden

Drücken Sie zuerst die Ruftaste (**Abb. B4**) an der Außeneinheit und halten Sie dann die Anmelde Taste (**Abb. B7**) an der Rückseite der Außeneinheit so lange gedrückt, bis die sechs Kamera LEDs blinken. Drücken Sie an der Inneneinheit  unter **Menu** und wählen Sie anschließend das Registermenü. Ein Piepton weist Sie darauf hin, dass die Außeneinheit erfolgreich an der Inneneinheit angemeldet wurde.

Ertönt der Piepton zweimal, ist die Anmeldung fehlgeschlagen; schalten Sie die Inneneinheit aus, nehmen Sie die Batterien aus der Außeneinheit und halten Sie anschließend die Anmelde Taste (**Abb. B4**) gedrückt. Schalten Sie danach die Inneneinheit erneut ein, legen Sie die Batterien wieder in die Außeneinheit und starten Sie einen erneuten Anmeldeversuch.

Anmelden

Nach erfolgreicher Anmeldung wird der in **Abb. H** dargestellte Text angezeigt.

Bedienvorgänge

Inneneinheit anrufen

Drücken Sie im Standby die **Ruftaste** an der Außeneinheit. Die Inneneinheit klingelt, und auf dem Display erscheint das Bild des Besuchers.

1. Wenn die Inneneinheit nicht antworten soll, drücken Sie , um Klingelton und Bild auszuschalten.

2. Sobald an der Inneneinheit  gedrückt wurde, setzt der Klingelton aus und das Gespräch beginnt.

3. Drücken Sie , um das Gespräch zu beenden.

Hinweise:

Die Gesprächsdauer beträgt maximal 2 Minuten. Danach wird die Verbindung automatisch getrennt. Die Überwachungsdauer beträgt maximal 5 Minuten. Danach beendet die Inneneinheit automatisch den Überwachungsbetrieb.

Tür öffnen

Drücken Sie während des Gesprächs an der Inneneinheit auf , um die Tür zu öffnen (nur bei Netzbetrieb und installierten Türöffner).

Lichtsensor

Wenn ein Besucher bei Dunkelheit die **Ruftaste** an der Außeneinheit drückt, wird die LED-Beleuchtung eingeschaltet.





Menübeschreibung

Datum und Uhrzeit

1. Drücken Sie  unter **Menu**, um die Haupt-Menüpunkte anzuzeigen.

2. Drücken Sie  oder , um  auszuwählen, und anschließend  unter **Select**.

3. Drücken Sie zur Einstellung der Uhrzeit  bzw. , um **Stunde** oder **Minute** auszuwählen, und stellen Sie mit  bzw.  die Werte ein.

4. Drücken Sie zur Einstellung des Datums  bzw. , um **Jahr**, **Monat** oder **Tag** auszuwählen, und stellen Sie mit  bzw.  die Werte ein.

5. Drücken Sie  unter **Back**, um zum vorherigen Menü zurückzugehen.

Hinweise:

Die Uhrzeit wird im 24-Stunden-Format, das Datum im JJ-MM-TT-Format eingegeben.

Datum und **Uhrzeit** müssen vorab eingestellt werden, damit die Angaben auf den Überwachungsbildern stimmen.

Nach jedem Akkuwechsel müssen Datum und Uhrzeit neu eingestellt werden.

Datum und **Uhrzeit** werden in folgender Reihenfolge eingestellt: **Stunde**, **Minute**, **Monat**, **Tag**.

Lautstärke

Mit dieser Funktion können Sie die Gesprächslautstärke (auf eine von 9 Stufen) einstellen.

1. Drücken Sie unter **Menu**, um die Haupt-Menüpunkte anzuzeigen.
2. Drücken Sie bzw. , um auszuwählen, und zur Bestätigung unter **Select**.
3. Drücken Sie bzw. , um die gewünschte Lautstärkestufe auszuwählen. Bei jedem Tastendruck auf bzw. klingt das Mobilteil in der gewählten Lautstärke.
4. Drücken Sie unter **Back**, um die Einstellungen zu speichern und zum vorigen Menü zurückzugehen.

Hinweise:

Sie können die Lautstärke auch im Standby mit bzw. einstellen.

Tastenton

Das Mobilteil bestätigt jeden Tastendruck mit einem Ton, der sich auf Wunsch durch Lautlosstellen ausschalten lässt. Bei fehlerhaften Eingaben erklingt ein Warnton.

1. Drücken Sie unter **Menu**, um die Haupt-Menüpunkte anzuzeigen.
2. Drücken Sie bzw. , um auszuwählen, und zur Bestätigung unter **Select**.
3. Drücken Sie bzw. , um **On** (ein) oder **Off** (aus) zum Ein- bzw. Ausschalten der Funktion auszuwählen.
4. Drücken Sie unter **Select**, um die Einstellungen zu speichern und zum vorigen Menü zurückzugehen.

Schnappschuss-Funktion einschalten

Mit der Schnappschuss-Funktion können Sie bis zu 50 Besucherfotos machen – egal, ob Sie zu Hause sind oder nicht. Stellen Sie den Auto-Schnappschuss wie folgt am Mobilteil ein:

1. Drücken Sie unter **Menu**, um die Haupt-Menüpunkte anzuzeigen.
2. Drücken Sie bzw. , um auszuwählen, und zur Bestätigung unter **Select**.
3. Drücken Sie bzw. , um **On** (ein) oder **Off** (aus) zum Ein- bzw. Ausschalten der Funktion auszuwählen.
4. Drücken Sie unter **Auswahl**, um die Einstellungen zu speichern und zum vorigen Menü zurückzugehen.

Bei eingeschaltetem **Auto-Schnappschuss** wird automatisch jeder Besucher fotografiert, der die **Ruftaste** an der Außeneinheit drückt. Anschließend können Sie das Foto am Mobilteil anzeigen.

Hinweise:

Während eines Gesprächs können Sie durch Drücken der **Schnappschuss-Taste (Abb. C8)** ein Besucherfoto machen und im Mobilteil speichern. Im Überwachungsmodus können Sie durch Drücken der **Schnappschusstaste** ein Foto von der Umgebung machen und im Mobilteil speichern. Das Mobilteil hat eine Speicherkapazität von ca. 50 Fotos. Bei vollem Fotospeicher werden zur Speicherung weiterer Fotos ältere Aufnahmen automatisch gelöscht. Die gespeicherten Bilder können nicht exportiert werden!

Schnappschuss-Diashow

In diesem Menü können Sie Fotos speichern bzw. bereits gespeicherte Fotos löschen.

1. Drücken Sie unter **Menu**, um die Haupt-

Menüpunkte anzuzeigen.

2. Drücken Sie bzw. , um auszuwählen, und zur Bestätigung unter **Select**.
3. Drücken Sie bzw. , um Fotos zu suchen.
4. Wenn Sie das aktuelle Foto löschen möchten, drücken Sie unter **Delete**. Auf dem Display wird **Delete** angezeigt; drücken Sie zur Bestätigung unter **Yes**. Nach einem Piepton zeigt das Display das nächste Foto an.
5. Drücken Sie unter **Back**, um zum vorigen Menü zurückzugehen.

Werkseinstellungen

Mit dieser Funktion können Sie das Mobilteil auf Werkseinstellungen zurücksetzen.

1. Drücken Sie unter **Menu**, um die Haupt-Menüpunkte anzuzeigen.
2. Drücken Sie bzw. , um auszuwählen, und zur Bestätigung unter **Select**.
3. Drücken Sie bzw. , um **On** (ein) oder **Off** (aus) zum Ein- bzw. Ausschalten der Funktion auszuwählen.
4. Drücken Sie unter **Auswahl**, um die Einstellungen zu speichern und zum vorigen Menü zurückzugehen.

Ergebnis: Nach dem Zurücksetzen kehrt das Mobilteil in den Standby zurück.

Hinweise:

Durch diesen Vorgang werden sämtliche Einstellungen auf werkseitige Einstellungen zurückgesetzt.

Löschen der Anmeldung

1. Drücken Sie im Standby ca. 5 Sekunden lang gleichzeitig und unter **Menu**. Auf dem Display erscheint folgende Meldung: **Registration Cleared!**
2. Nach 5 Sekunden wird die Meldung ausgeblendet.

Türöffnungsdauer einstellen

1. Drücken Sie im Standby ca. 5 Sekunden gleichzeitig und . Auf dem Display erscheint folgende Meldung: **Unlock Time**
2. Drücken Sie bzw. , um die Außeneinheit auszuwählen.
3. Drücken Sie bzw. , um eine Türöffnungsdauer (von 1 bis 25 einstellbar) auszuwählen, und anschließend zur Bestätigung auf die rechte Softkeytaste unter **SAVE**; auf dem Display erscheint die Meldung **OK**.
4. Nach 5 Sekunden wird die Meldung ausgeblendet.

Achtung: Bei Nutzung eines Türöffners mit Memoryfunktion sollte die Dauer auf das kürzeste Intervall eingestellt werden! Z. B. #1 1S.

Batterie- und Akkulinweise

 Altbatterien dürfen nicht mit dem unsortierten Siedlungsabfall entsorgt werden. Besitzer von Altbatterien sind gesetzlich zur Rückgabe verpflichtet und können diese unentgeltlich bei den Verkaufsstellen zurückgeben. Batterien enthalten umwelt- und gesundheitsschädliche Stoffe und müssen daher fachgerecht entsorgt werden.

Recycling-Hinweise

 Dieses Gerät darf nicht mit dem unsortierten Hausmüll entsorgt werden. Besitzer von Altgeräten sind gesetzlich dazu verpflichtet, dieses Gerät fachgerecht zu entsorgen. Informationen erhalten Sie von Ihrer Stadt- bzw. Gemeindeverwaltung.

Häufige Fehlerursachen

Problem	Mögliche Ursache
Monitor ohne Funktion	<ul style="list-style-type: none"> • Akkus geladen? • Akkus richtig eingelegt?
Monitor zeigt Funktion, aber kein Bild	<ul style="list-style-type: none"> • Entfernung prüfen
Das Bild ist zu hell oder zu dunkel	<ul style="list-style-type: none"> • Helligkeit anpassen (siehe Anleitung)
Klingelsignal zu laut/leise	<ul style="list-style-type: none"> • Lautstärke anpassen

Technische Daten CVF 86012

Inneneinheit

Empfangsfrequenzbereich	2,400 GHz - 2,4835 GHz
Farbdisplay	2,4"/61 mm
Datenrate	2,0 Mbps
Empfangsempfindlichkeit	-90 dBm
Demodulation	GFSK
Auflösung	320 240 (RGB)
Sendeleistung	19 dBm (TYP)
Leistungsbedarf	3 Ni-MH, 1,2 V, 800 mAh
Leistungsaufnahme	max. 450 mA
Betriebstemperatur	-10 °C bis +40 °C
Luftfeuchtigkeit	0 - 85 % relative Luftfeuchte
Gewicht	110 g
Abmessungen	Mobilteil: ca. B 50 x H 165 x T 27 mm Ladeschale: ca. B 77 x H 79 x T 42 mm

Spezifikationen

Außeneinheit

Übertragungsfrequenzbereich	2,400 GHz - 2,4835 GHz
Datenrate	2,0 Mbps
Sendeleistung	19 dBm (TYP)
Modulation	GFSK
Übertragungreichweite	Außenbereich: max. 200 m, Innenbereich: max. 50 m
Sensortyp	1/4"-Farbbild-CMOS-Sensor
Effektive Pixelzahl	H:320 V:240
Bildverarbeitung	Bewegtbild JPEG
Bildauflösung/Bildrate	H: 320 V: 240/25 fps
Weißabgleich	automatisch
Linse	4,9 mm F2,8
Blickwinkel (diagonal)	50
Beleuchtungsstärke	Min. 1 LUX (ohne LED-Beleuchtung)
Anzahl LEDs	6
Leistungsbedarf	+9 - 12 V DC/2 LR14 (C) 1,5 V Batterien
Leistungsaufnahme	max. 500 mA (mit Batterien), max. 400 mA (mit +12 V DC)
Betriebstemperatur	-30 °C bis +40 °C
Luftfeuchtigkeit	0 - 85 % relative Luftfeuchte
Gewicht	166 g
Abmessungen	ca. B 68 x H 185 x T 50 mm

Spezifikationen

Netzteil

Stromversorgung	230 V ~, 50 Hz, max. 0,2 A
Stromausgang	7,5 V DC, 0,3 A

Spezifikationen

Das Gerät ist zugelassen für den Vertrieb in der Europäischen Gemeinschaft. Hiermit erklärt die Firma GEV GmbH GmbH, dass sich diese Funk-Video-Türsprechanlage CVF 86012 in Übereinstimmung mit den grundlegenden Anforderungen und den anderen relevanten Vorschriften der Richtlinie 1999/5/EG befindet.

Die vollständige Konformitätserklärung kann abgerufen werden unter: <http://www.gev.de>

Technische und optische Änderungen ohne Ankündigung vorbehalten.

CVF 86012 radio video doorphone system

Please read before use

Congratulations on purchasing this high-quality GEV product. Please read these operating instructions carefully before installing your system and follow the instructions provided.

Safety precautions

Please follow these basic safety rules before using the device to avoid the risk of electric shock or injury.

1. Read these operating instructions carefully and follow the instructions provided.
2. Pay attention to the hazard warnings marked on the device.
3. The time and date need to be reset whenever the batteries are replaced.
4. Always unplug the device before cleaning it with a damp cloth. Do not use liquid detergents or cleaning sprays.
5. Keep the mains cable free from any objects that could damage it.
6. Do not install the outdoor unit near any metal objects.
7. Make sure that you insert the batteries the right way round, as indicated (**Fig. D / D1**).
8. Keep the device out of the reach of children.
9. Only use the device for its intended purpose.
10. Do not use the device if it is damaged.

Safety instructions



Under no circumstances does the warranty cover damage resulting from failure to observe these instructions. Nor do we accept liability for any indirect damage. Similarly, we can accept no liability for any material damage or bodily injury caused by mishandling or failure to observe the safety instructions. In these cases, no warranty or guarantee claim may be made. In addition, for safety and compliance reasons, you are not authorised to dismantle or alter the device in any way.

Introduction

Display: 2.4" / 61 mm / QVGA LCD
Video resolution: 320 x 240, 25 images per second
Wide-angle camera and LED lighting for night vision
Standby time (up to 2 years with batteries / unlimited with +9 - 12 V DC power pack)
Outdoor unit in accordance with IP55
Microphone and speakerphone function
Adjustable brightness and talk volume
High voice quality
Radio transmission range: up to 200 m outdoors
Radio transmission range: up to 50 m indoors
Radio door opener (optional)

Parts included (Fig. A)

When you unpack your product, make sure that all the parts shown in **Fig. A** are included. If any parts are missing or damaged, please contact your retailer immediately.

1. Indoor unit (charging cradle)
2. Indoor unit (handset)
3. Outdoor unit
4. Waterproof housing
5. 3 x AAA Ni-MH rechargeable batteries
6. Power pack (7.5 V/300 mA)
7. Operating instructions

8. Battery compartment cover, indoor unit
9. Screws
10. Aerial (optional)

Diagram of outdoor unit (Fig. B)

1. Speaker
2. Camera
3. LED light
4. Call button (with nameplate)
5. Microphone
6. Light sensor
7. Register button

Diagram of indoor unit (Fig. C)

1. Display
2. Left-hand softkey
3. Navigation button
4. Answer call button
5. Microphone
6. Aerial
7. Aerial locking switch
8. Right-hand softkey (manual snapshot)
9. On/off/end call button
10. Open door button
11. Speaker
12. Battery compartment cover
13. Charger contacts

Charging cradle, indoor unit

14. Connection jack
15. Charger contacts

Inserting the batteries into the indoor unit (Fig. D)

1. 3 x Ni-MH rechargeable batteries (size AAA, 1.2 V, 800 mAh) are included with the device. Insert the batteries before using the device, making sure that they are the right way round (+, -).
2. Close the battery compartment by sliding the cover upwards until it clicks into place.

Note:

Inserting the batteries the wrong way round may damage the handset. Rechargeable batteries that no longer reach their full capacity when charged must be replaced.

When replacing the batteries, always use high-quality Ni-MH rechargeable batteries. Never use other types of rechargeable battery or conventional alkaline batteries.

Inserting the batteries into the outdoor unit (Fig. D1)

1. Insert two C-size batteries (not included) into the battery compartment.
2. Fix the cover into place with the four screws provided.

Charging the handset

NB: FULLY CHARGE HANDSET BEFORE INITIAL USE (approx. 15 hours).

To do so, place the handset in the charging cradle.

Installing the indoor unit

Insert the power pack connector into the charging cradle connection jack and plug the power pack into into a power outlet (alternating current) (**Fig. E**).

Installing the outdoor unit (Fig. F)

1. Choose an appropriate location for the outdoor unit, taking into account the average eye level of visitors (Fig. F1).
2. Align the waterproof housing and screws with the holes in the wall (Fig. F2).
3. Hang the outdoor unit inside the waterproof housing (Fig. F3).
4. Fasten the housing into place by inserting a screw at the bottom to complete the installation. (Fig. F4).
5. If required, screw on the (optional) aerial provided to increase the range (Fig. F5).

Note:

Do not install the device by electrical appliances, such as TVs, computers or other cordless phones, or on a metal base.

Install the device in a RAISED and EASILY ACCESSIBLE location, at a suitable distance from microwaves and WiFi devices. Release the lock of the (optional) aerial to improve the signal reception.

Circuit diagram (Fig. G)

G1 DC power

G2 DC power for electric door opener

G3 Electric door opener

Note:

The outdoor unit can either be operated by batteries or the power supply, **but not both at the same time (Fig. G)**. Please switch to the power supply for specific functions such as monitoring or backlighting of the call button and door opener. The power pack requires a minimum output of 9-12 V/500 mAh, plus the power requirement of the door opener. We recommend installing a power pack.

Operations

Switching on/off

Press and hold  to switch the indoor unit on.

Press and hold  to switch the indoor unit off.

Registration

Press the call button (Fig. B4) on the outdoor unit, then press and hold the register button (Fig. B7) on the back of the outdoor unit until the six camera LEDs start flashing. Press  on the indoor unit under **Menu**, then select the register menu. One beep indicates that the outdoor unit was successfully registered with the indoor unit.

Two beeps indicate that the registration was unsuccessful. Turn off the indoor unit, remove the batteries from the outdoor unit then press and hold the register button (Fig. B4). Switch the indoor unit back on, reinsert the batteries into the outdoor unit and try registering the unit again.



Registration

Once you have registered the outdoor unit, the message shown in Fig. H will appear on the display.

Operations

Calling the indoor unit

In standby mode, press the **call button** on the outdoor unit. The indoor unit will ring and an image of the visitor will appear on the display.

1. If you do not wish to answer the indoor unit, press  to cancel the ring tone and image.
2. If you press  on the indoor unit, it will stop ringing and the call will start.

3. Press  to end the call.

Note:

The call may last up to two minutes; after this time, the line will be automatically disconnected.

You can use the monitor function for up to five minutes; after this time, the indoor unit will automatically quit monitoring mode.

Opening the door















Press  on the indoor unit during a call to open the door (only in power pack mode and with optional door opener installed).

Light sensor

If a visitor presses the **call button** on the outdoor unit after dark, the LED lighting will be switched on.

Menu description

Date and time

1. Press  under **Menu** to display the main menu items.
2. Press  or  to select , then press  under **Select**.
3. To set the time, press  or  to select the **hour** or **minute**, then press  or  to adjust the values.
4. To set the date, press  or  to select the **year**, **month** or **day**, then press  or  to adjust the values.
5. Press  under **Back** to return to the menu.

Note:

The time is entered in 24-hour format and the date in YY-MM-DD format.











The **date** and **time** must be set in advance for the data displayed on the monitoring images to be correct.

The time and date need to be reset whenever the batteries are replaced.



Set the **date** and **time** in the following order: **Hour, minute, month, day**.

Volume

You can use this function to adjust the talk volume to one of nine levels.









1. Press  under **Menu** to display the main menu items.
2. Press  or  to select , then press  under **Select** to confirm.
3. Press  or  to select the required volume level. Each time you press  or  the handset will ring at the selected volume.
4. Press  under **Back** to save your settings and return to the previous menu.

Note:

You can also adjust the volume in standby mode by pressing  or .









Keypad tones

Every time you press a key, the handset acknowledges it with a keypad tone, which can be deactivated if desired. If you press the wrong button, a warning tone will sound.

1. Press  under **Menu** to display the main menu items.
2. Press  or  to select , then press  under **Select** to confirm.
3. Press  or  to select **On** or **Off** to enable or disable this function.
4. Press  under **Select** to save your settings and return to the previous menu.

Activating the snapshot function

You can use the snapshot function to take up to 50 snapshots of your visitors, whether you are at home or not. You can set up the auto snapshot function on your handset as follows:

1. Press  under **Menu** to display the main menu items.
2. Press  or  to select , then press  under **Select** to confirm.
3. Press  or  to select **On** or **Off** to enable or disable this function.
4. Press  under **Select** to save your settings and return to the previous menu.

If the **auto snapshot function** is on, the camera will automatically take a photo of anyone who presses the **call button** on the outdoor unit. You can then view the photos on your handset.

Note:











Press the **snapshot button** during a call to take a photo of a visitor and save it on your handset.

Press the **snapshot button (Fig. C8)** in monitoring mode to take a photo of the surrounding view and save it on your handset.

You can save around 50 photos on the handset. When the photo memory is full, each time you take a new photo an old one will be automatically deleted. It is not possible to export your saved photos.









Snapshot slide show

In this menu you can save new photos or delete saved photos.

1. Press  under **Menu** to display the main menu items.
2. Press  or  to select , then press  under **Select** to confirm.
3. Press  or  to browse your photos.
4. If you wish to delete the photo displayed, then press  under **Delete**. **Delete** will appear on the display; press  under **Yes** to confirm. You will hear a beep tone, then the next photo will appear on the display.
5. Press  under **Back** to return to the previous menu.

Factory settings

You can use this function to reset the handset to its factory settings.



1. Press  under **Menu** to display the main menu items.
2. Press  or  to select , then press  under **Select** to confirm.
3. Press  or  to select **On** or **Off** to enable or disable this function.
4. Press  under **Select** to save your settings and return to the previous menu.

Result: After a reset, the handset will return to standby mode.



Note:

If you use this function, all handset settings will be reset to their factory settings.





Clearing a registration

1. In standby mode, press and hold  and  under **Menu** for around five seconds. The following message will appear on the display: **Registration Cleared!**
2. The message will disappear after five seconds.

Setting the door unlock time

1. In standby mode, press and hold  and  for around five seconds. The following message will

appear on the display: **Unlock Time**

2. Press  or  to select the outdoor unit.
 3. Press  or  to select an unlock time (between 1 and 25), then press the right-hand softkey  under **SAVE** to confirm. **OK** will appear on the display.
 4. The message will disappear after five seconds.
- Note:** If you are using a door opener with a memory function, the unlock time should be set to the shortest interval. e.g. #1 1S.

Battery and rechargeable battery information



Used batteries must not be disposed of as unsorted household waste. Used batteries must be recycled and may be returned free-of-charge to the place of sale. Batteries contain substances which are harmful to the environment and to human health and must therefore be disposed of correctly.

Recycling instructions



This device must not be disposed of as unsorted household waste. Used devices must be disposed of correctly. Contact your local town council for more information.

Troubleshooting

Problem	Possible cause
The display is black	<ul style="list-style-type: none"> • Batteries charged? • Batteries the right way round?
The display is working but the images are not being transferred	<ul style="list-style-type: none"> • Check distance
The image is too light/dark	<ul style="list-style-type: none"> • Adjust brightness (see instructions)
Ring tone is too loud/quiet	<ul style="list-style-type: none"> • Adjust volume

Technical data CVF 86012

Indoor unit

Receiving frequency range	2.400 GHz - 2.4835 GHz
Colour display 2.4" / 61 mm	
Data rate	2.0 Mbps
Receiving sensitivity	-90 dBm
Demodulation	GFSK
Resolution	320 240 (RGB)
Transmitting power	19 dBm (TYP)
Power requirement	3 x Ni-MH, 1.2 V, 800 mAh
Power consumption	max. 450 mA
Operating temperature	-10° C to +40 °C
Humidity	0 - 85% relative humidity
Weight	110 g
Dimensions	Handset: approx. W 50 x H 165 x D 27 mm Charging cradle: approx. W 77 x H 79 x D 42 mm

Outdoor unit

	Specifications
Transmitting frequency range	2.400 GHz - 2.4835 GHz
Data rate	2.0 Mbps
Transmitting power	19 dBm (TYP)
Modulation	GFSK
Transmission range	Outdoors: max. 200 m, indoors: max. 50 m
Sensor type	1/4" colour CMOS image sensor
Effective pixel count:	H:320 V:240
Image processing	Motion JPEG
Image resolution / frame rate	H: 320 V: 240/25 fps
White balance	automatic
Lens	4.9 mm F2.8
Viewing angle (diagonal)	50
Illuminance	Min. 1 LUX (without LED lighting)
Number of LEDs	6
Power requirement	+9 - 12 V DC/2 LR14 (C) 1.5 V batteries
Power consumption	max. 500 mA (with batteries), max. 400 mA (with +12 V DC)
Operating temperature	-30 °C to +40 °C
Humidity	0 - 85 % relative humidity
Weight	166 g
Dimensions	approx. W 68 x H 185 x D 50 mm

Power pack

	Specifications
Power supply	230 V AC, 50 Hz, max. 0.2 A
Power output	7.5 V DC, 0.3 A

The device has been approved for distribution within the European Union.
 GEV GmbH GmbH hereby declares that this CVF 86012 radio video doorphone system complies with the basic requirements and other relevant provisions of Directive 1999/5/EC.
 The full text of the declaration of conformity can be found at: <http://www.gev.de>

GEV

**GEV GmbH
Heidehofweg 16
25499 Tangstedt
Germany**

**www.gev.de
service@gev.de**

Hotline: +49 (0)180/59 58 555

CE

Max. 14 Ct./Min aus dem deutschen Festnetz.
Mobil max. 42 Ct./Min.

International calls may vary.

MA00738301