

Storage Cabinet Armoire de Rangement Gabinete de Almacenamiento

INSTALLATION INSTRUCTIONS

DIRECTIVES D'INSTALLATION

INSTRUCCIONES DE INSTALACIÓN

BEFORE BEGINNING | AVANT DE COMMENCER | ANTES DE EMPEZAR

- Please read all instructions carefully.
- Familiarize yourself with all parts (see "PARTS") and check quantities.
- Follow all safety precautions (see "SAFETY PRECAUTIONS").
- Use two people to lift unit and move into position.
- Prière de lire avec soin toutes les directives fournies.
- Se familiariser avec les pièces nécessaires à l'installation (voir « PIÈCES ») et vérifier les quantités présentes.
- Respecter toutes les consignes de sécurité (voir « CONSIGNES DE SÉCURITÉ »).
- Soulever et mettre le module en place à deux.
- Lea todas las instrucciones cuidadosamente.
- Familiarícese con todas las piezas (VEA "PIEZAS") y verifique las cantidades.
- Siga todas las precauciones de seguridad (vea "PRECAUCIONES DE SEGURIDAD").
- Dos personas deben levantar la unidad para colocarla en su posición.

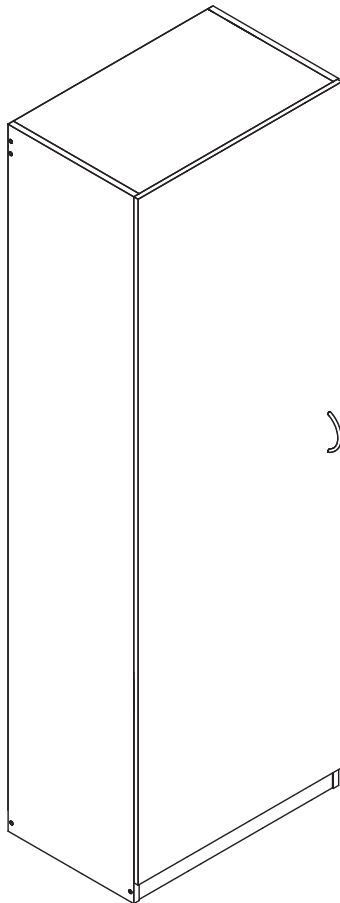

**What you will need:
Vous aurez besoin de :
Va a necesitar:**

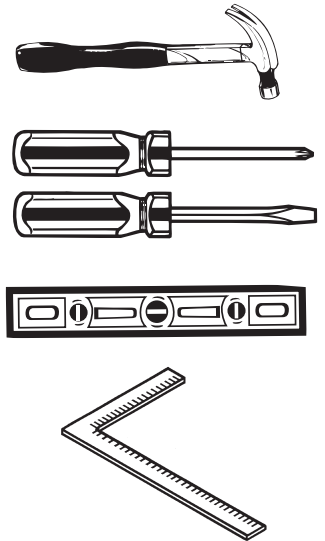

CLOSETMAID®

© ClosetMaid Corporation 2011 | Ocala, FL 34471 | 1-800-874-0008 | www.closetmaid.com



EMERSON

SAFETY PRECAUTIONS | CONSIGNES DE SÉCURITÉ | PRECAUCIONES DE SEGURIDAD

WARNING

- This unit contains small parts which could be a choking hazard for small children. Children should be under adult supervision at all times or serious injury could occur.
- Always unload unit prior to moving the unit. The weight of personal belongings can cause the unit to become unstable and either tip or collapse. Serious bodily injury and/or damage to personal belongings may occur.
- Do not overload unit. If any shelf, top, or bottom of unit bows or bends, it is overloaded. The shelf, top, or bottom could collapse and cause serious bodily injury and/or damage to personal belongings.
- Do not climb or step on the unit. The unit may become unstable and either tip or collapse. Serious bodily injury and/or damage to personal belongings may occur.
- Do not mount or attach anything to the sides, rear or front of the unit as this can create a force which can cause the unit to tip. Serious bodily injury and/or damage to personal belongings may occur.
- After mounting of the cam posts and dowels to the panels, be careful to not hit the cam posts and dowels prior to final assembly as damage can occur to the mounting of the parts. This may cause the unit to not assemble correctly and create an unstable unit. Serious bodily injury and/or damage to personal belongings may occur.
- Do not stack units. Stacking of units can cause an unsafe tip-over hazard which may cause serious bodily injury and/or damage to personal belongings.
- Do not hang this unit on the wall. The product structure is not designed for wall hanging. Serious bodily injury, damage to personal belongings, and/or damage to the wall may occur.
- Secure finished unit to wall stud using L-Bracket and Wall Screw (#10 x 1-1/2") provided. If wall stud is not accessible, consult your local hardware store for appropriate mounting hardware. Failure to do so may create an unsafe tipping hazard that could lead to serious bodily injury and/or damage to personal belongings.
- Follow proper safety procedures when using power tools and ladders (when applicable).
- **We recommend you protect your work surface during assembly to prevent scratching or damage to table tops, wood floors, etc.**

MISE EN GARDE

- Ce module contient de petites pièces avec lesquelles de petits enfants peuvent s'étouffer. Les enfants doivent toujours être sous la surveillance constante d'adulte faute de quoi des blessures graves peuvent se produire.
- Toujours vider le module avant de le déplacer. Le poids des effets personnels qui s'y trouvent peut causer l'instabilité du module et le faire basculer ou s'affaisser. Cela pourrait provoquer des blessures graves ou des dommages matériels.
- Ne pas surcharger les modules. Lorsqu'une étagère ou encore le haut ou le bas d'un module plie ou arque, cela indique une surcharge. L'étagère ou les panneaux supérieur ou inférieur pourraient s'affaisser, provoquant des blessures graves ou des dommages matériels.
- Ne pas grimper ou se tenir debout ou assis sur le module. Le module risque de devenir instable et basculer ou s'affaisser. Cela pourrait provoquer des blessures graves ou des dommages matériels.
- Ne rien ancrer ou fixer sur les côtés, l'arrière ou l'avant du module, car cela pourrait le faire basculer. Cela pourrait provoquer des blessures graves ou des dommages matériels.
- Après avoir fixé les boulons à tige et goujons aux panneaux, prendre soin d'éviter de les cogner avant le montage final, car cela risquerait d'endommager l'installation des pièces. Cela risque d'empêcher le montage adéquat du module et d'en causer l'instabilité. Cela pourrait provoquer des blessures graves ou des dommages matériels.
- Ne pas empiler les modules! L'empilage des modules peut causer le basculement des panneaux, provoquant des blessures graves ou des dommages matériels.
- Ne pas suspendre ce module au mur. La structure de ce produit n'est pas conçue pour suspendre au mur. Cela pourrait provoquer des blessures graves, des dommages matériels ou endommager le mur.
- Fixer le module ouvert au montant de charpente à l'aide du Support en L et de la Vis Murale (n° 10 x 3,8 cm) fournis. Lorsqu'aucun montant de charpente n'est accessible, consulter une quincaillerie locale pour obtenir la quincaillerie d'installation qui convient. Négliger de le faire peut provoquer un danger de basculement susceptible d'occasionner des blessures graves ou des dommages matériels.
- Respecter toutes les consignes de sécurité lors de l'utilisation d'outils à moteur et d'échelles (le cas échéant).
- **Nous recommandons de protéger la surface de travail durant le montage afin d'éviter d'égratigner ou d'endommager les dessus de table, plancher de bois, etc.**

ADVERTENCIA

- Este producto contiene piezas pequeñas que pueden causar peligro de asfixia a niños pequeños. Los niños deben estar bajo la supervisión de un adulto en todo momento, de lo contrario pueden ocurrir lesiones graves.
- Vacíe siempre la unidad antes de moverla de lugar. El peso de los objetos personales puede resultar en que la unidad quede inestable, se vuelque o colapse pudiendo causar lesiones personales graves y / o daños a los objetos personales.
- No sobrecargue la unidad. Si cualquier repisa o la parte superior o inferior de la unidad se arquea, está sobrecargada. La repisa o la parte superior o inferior puede colapsarse, causando lesiones corporales graves y/o daños a objetos personales.
- No escale o suba a la unidad. La unidad puede resultar inestable y puede volcarse o colapsar pudiendo causar lesiones graves personales y daños a los objetos personales.
- No instale o fije nada a los laterales de la unidad o partes delantera o trasera ya que puede crear peso y resultar en que la misma se vuelque pudiendo causar lesiones graves personales y daños a los objetos personales.
- Una vez instalados los postes de leva y las espigas a los paneles, tenga cuidado de no golpear los postes de leva y las espigas antes de terminar la instalación completa ya que las piezas pueden sufrir daños. El no instalar este producto correctamente puede resultar en que el mismo quede inestable pudiendo causar lesiones graves personales y daños a los objetos personales.
- No apile las unidades. Las unidades apiladas pueden volcarse y sufrir daños pudiendo causar lesiones graves personales y daños a los objetos personales.
- No cuelgue esta unidad a la pared. La estructura del producto no está diseñada para colgarse en la pared. Puede ocurrir lesiones personales graves y daños a los objetos personales y / o a la pared.
- Fije la unidad acabada al montante de la pared usando el Soporte en forma de L y el Tornillo de Pared (#10 x 3,8 cm) incluidos. Si no se puede acceder al montante de la pared, visite su ferretería local para los herrajes de instalación apropiados. El no instalar este producto correctamente podría resultar en que la unidad se vuelque y en lesiones corporales graves y/o daños a objetos personales.
- Siga los procedimientos de seguridad adecuados al usar herramientas eléctricas y escaleras (si resulta necesario).
- **Recomendamos que proteja su área de trabajo durante el ensamblaje para no rayar las superficies de las mesas, pisos de madera, etc.**

PARTS | PIÈCES | PIEZAS

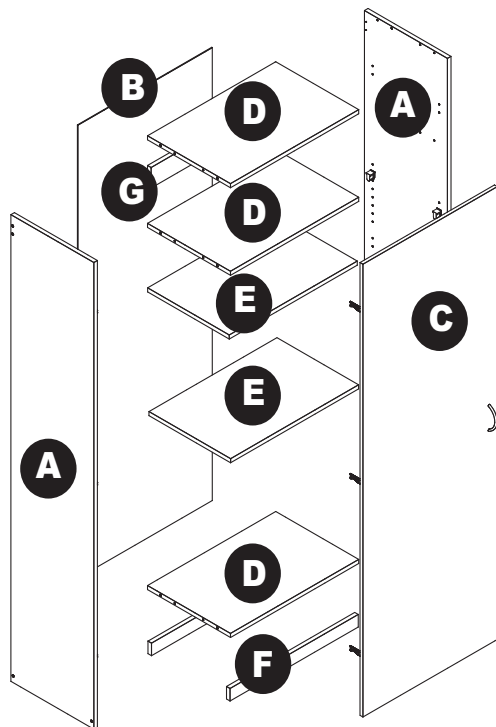

41437(L)/41438(R)

A

side panel (2)
panneau latéral (2)
panel lateral (2)

41679

B

back panel (1)
panneau arrière (1)
panel trasero (1)

41350

C

door (1)
porte (1)
puerta (1)

41518

D

fixed shelf (3)
étagère fixe (3)
repisa fija (3)

41517

E

adjustable shelf (2)
étagère réglable (2)
repisa ajustable (2)

50660

F

kick plate (2)
garde-pieds (2)
placa inferior (2)

50024

G

top support (1)
support supérieur(1)
soporte superior (1)

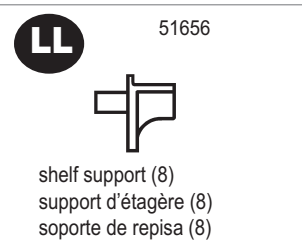
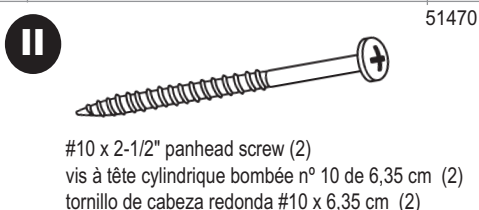
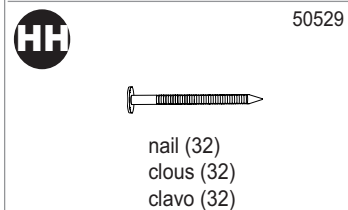
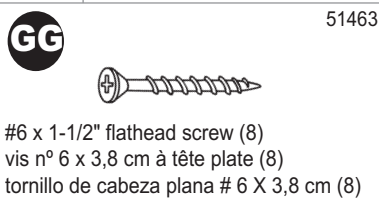
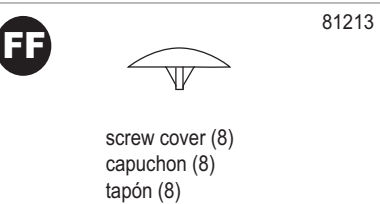
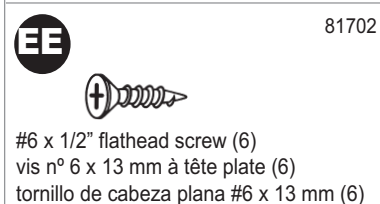
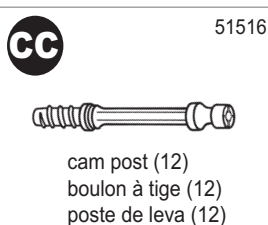
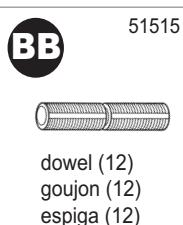
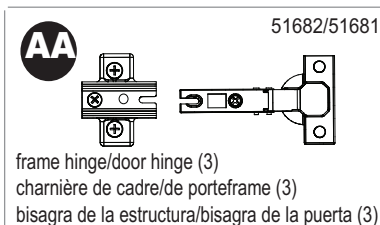

PART IDENTIFICATION | IDENTIFICATION DES PIÈCES | IDENTIFICACIÓN DE LAS PIEZAS

A

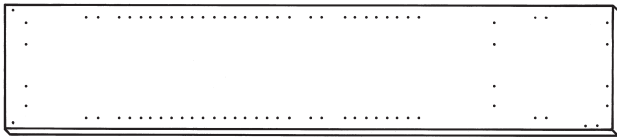

LEFT SIDE PANEL
PANNEAU LATÉRAL DE GAUCHE
PANEL LATERAL IZQUIERDO

A



RIGHT SIDE PANEL
PANNEAU LATÉRAL DE DROITE
PANEL LATERAL DERECHO

B

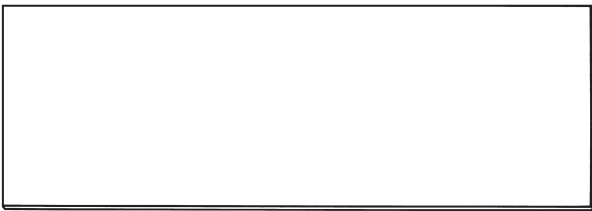

C

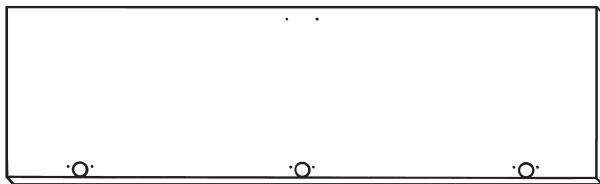

D

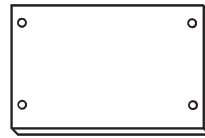

E



F

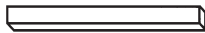

G

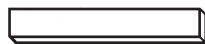

A

side panel (2)
panneau latéral (2)
panel lateral (2)

B

back panel (1)
panneau arrière (1)
panel trasero (1)

C

door (1)
porte (1)
puerta (1)

D

fixed shelf (3)
étagère fixe (3)
repisa fija (3)

E

adjustable shelf (2)
étagère réglable (2)
repisa ajustable (2)

F

kick plate (2)
garde-pieds (2)
placa inferior (2)

G

top support (1)
support supérieur (1)
soporte superior (1)

HELPFUL HINTS | CONSEILS UTILES | CONSEJOS PRÁCTICOS

PART IDENTIFICATION

Use "PART IDENTIFICATION" and exploded view to identify parts!

Utiliser l'« IDENTIFICATION DES PIÈCES » et le schéma éclaté (à la page précédente) pour identifier les pièces!

¡Use la "IDENTIFICACIÓN DE LAS PIEZAS" y la perspectiva ampliada (en la página anterior) para identificar las piezas!

- Note overall shape of part.
- Remarquer la forme générale de chaque pièce.
- Vea la forma de las piezas en general.

IDENTIFICATION DES PIÈCES

FRONT VIEW VUE AVANT VISTA DELANTERA

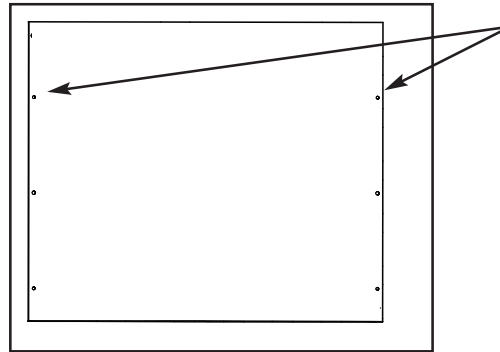

IDENTIFICACIÓN DE LAS PIEZAS

- Count and locate holes in each part.
- Compter et localiser les trous de chaque pièce.
- Cuente y ubique los agujeros de cada pieza.

INSTALLING CAM LOCKS

- Identify arrow on head. Look closely.
- Identifier la flèche sur la tête. Examiner attentivement.
- Identifique la flecha en la cabeza. Búsquela detenidamente.

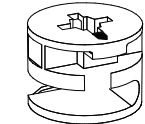

ARROW
FLÈCHE
FLECHA

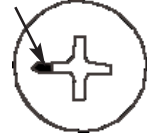

INSTALLER LES BOULONS À VERROU

- Arrow **MUST** point toward hole in edge of panel.
- Le flèche **DOIT** pointer vers le trou de la bordure du panneau.
- La flecha **DEBE** apuntar hacia el agujero en el borde del panel.

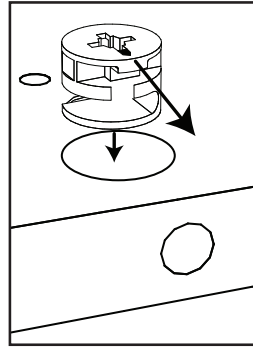

INSTALACIÓN DEL CIERRE DE LEVA

- Push cam lock all the way down into hole.
- Pousser le boulon à verrou entièrement dans le trou.
- Empuje hasta el fondo el cierre de leva en el agujero.

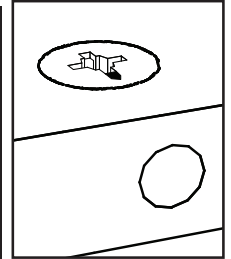

TIGHTENING CAM LOCKS

- Assure cam lock arrow points to hole and push cam post into hole.
- S'assurer que la flèche du boulon à verrou pointe vers le trou et pousser le boulon à tige dans le trou.
- Asegúrese de que la flecha del cierre de leva apunte al agujero y empuje el poste de leva en el agujero.

RESSERRER LES BOULONS À VERROU

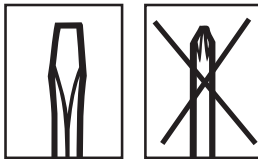

- Use a Flathead screwdriver to turn cam lock.
- Utiliser un tournevis à Tête plate pour resserrer le boulon à verrou.
- Use un destornillador de Cabeza plana para girar el cierre de leva.

APRETAR EL CIERRE DE LEVA

- Turn camlock until **fully** tightened (slightly **OVER** half way around).
- Tourner le boulon à verrou jusqu'à ce qu'il soit **entièrement** resserré (un peu **PLUS** d'un demi-tour).
- Gire el cierre de leva hasta que quede **completamente** apretado (un poco **MÁS** de media vuelta).

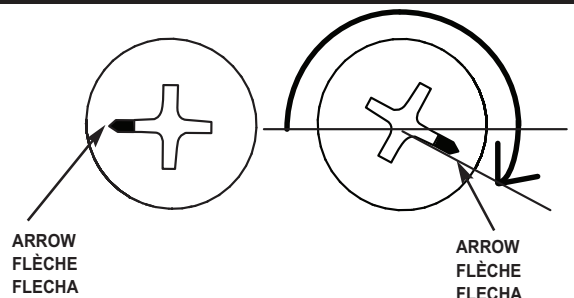
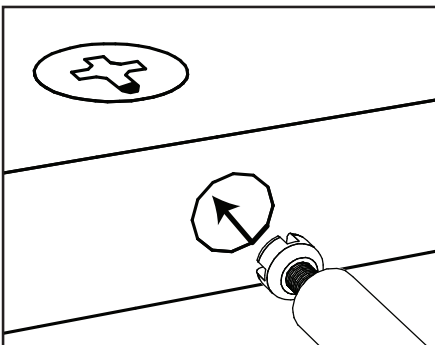

ARROW
FLÈCHE
FLECHA

ARROW
FLÈCHE
FLECHA

HELPFUL HINTS | CONSEILS UTILES | CONSEJOS PRÁCTICOS

Use these helpful hints to ensure proper assembly. Review and refer back to these hints when prompted to do so in an assembly step.

We recommend you protect your work surface during assembly to prevent scratching or damage to table tops, wood floors, etc.

Suivre ces conseils utiles pour assurer une installation sûre et adéquate. Revenir à ces conseils lorsque c'est indiqué lors des étapes de montage.

Nous recommandons de protéger la surface de travail durant le montage afin d'éviter d'égratigner ou d'endommager les dessus de table, plancher de bois, etc.

Use estos consejos prácticos para asegurarse de una instalación apropiada. Lea y revise de nuevo estos consejos cuando se le indique en los pasos de instalación.

Recomendamos que proteja su área de trabajo durante el ensamblaje para no rayar las superficies de las mesas, pisos de madera, etc.

DOOR HINGES

The door hinge may be packaged together as one unit. You must separate the hinge parts to install.

CHARNIÈRES DE PORTE

La charnière peut être emballée comme une seule pièce. Il faut séparer la charnière en deux sections pour l'installer.

BISAGRAS DE PUERTA

La bisagra de puerta puede venir de fábrica como una sola unidad. Debe separar las piezas de la bisagra para su instalación.

**TURN THIS SCREW CLOCKWISE TO LOOSEN!
TOURNER CETTE VIS DANS LE SENS DES AIGUILLES D'UNE MONTRE POUR DESSERRER!
¡GIRE ESTE TORNILLO EN DIRECCIÓN DE LAS MANIJAS DEL RELOJ PARA AFLOJARLO!**

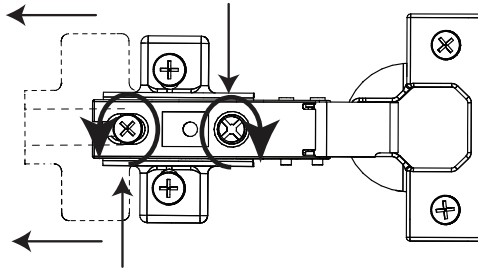

**LOOSEN THIS SCREW FULLY- BUT DO NOT REMOVE!
DESSERRER COMPLÈTEMENT CETTE VIS, MAIS SANS LA RETIRER!
¡AFLOJE COMPLETAMENTE ESTE TORNILLO – PERO NO LO quite!**

If door needs to be adjusted, see below to adjust hinges accordingly. Adjust doors with doors open, then close to check alignment. Repeat as necessary.

S'il est nécessaire d'ajuster la porte, voir les directives ci-dessous pour régler les charnières en conséquence. Régler les portes alors qu'elles sont ouvertes, puis fermer pour vérifier l'alignement. Répéter au besoin.

Si la puerta necesita ser ajustada vea a continuación cómo ajustar las bisagras. Ajuste las puertas cuando estén abiertas, luego ciérrelas para verificar si están alineadas. Si resulta necesario, repita los pasos.

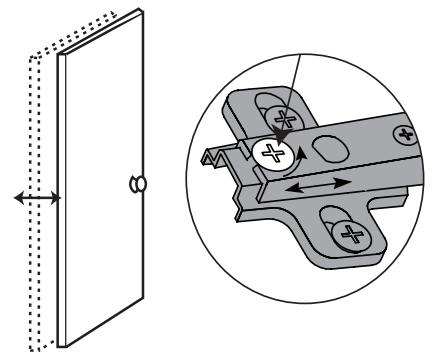
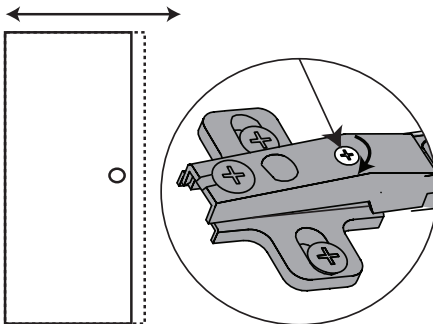
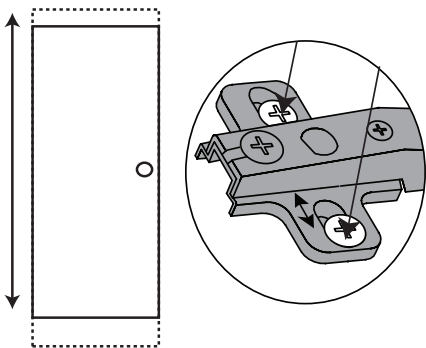

Hardware quantities may vary, depending upon your model. Please check hardware quantities carefully in each step.

Le nombre de pièces de quincaillerie peut varier selon le modèle. Prière de vérifier soigneusement les quantités de pièces à chaque étape.

La cantidad de los herrajes puede variar, según el modelo. Verifique con cuidado la cantidad de los herrajes en cada paso.

STEP 1 ÉTAPE 1 PASO 1

Attach hardware to left and right side panels.
Fixer la quincaillerie aux panneaux latéraux gauche et droit.
Fije los herrajes a los paneles laterales derecho e izquierdo.

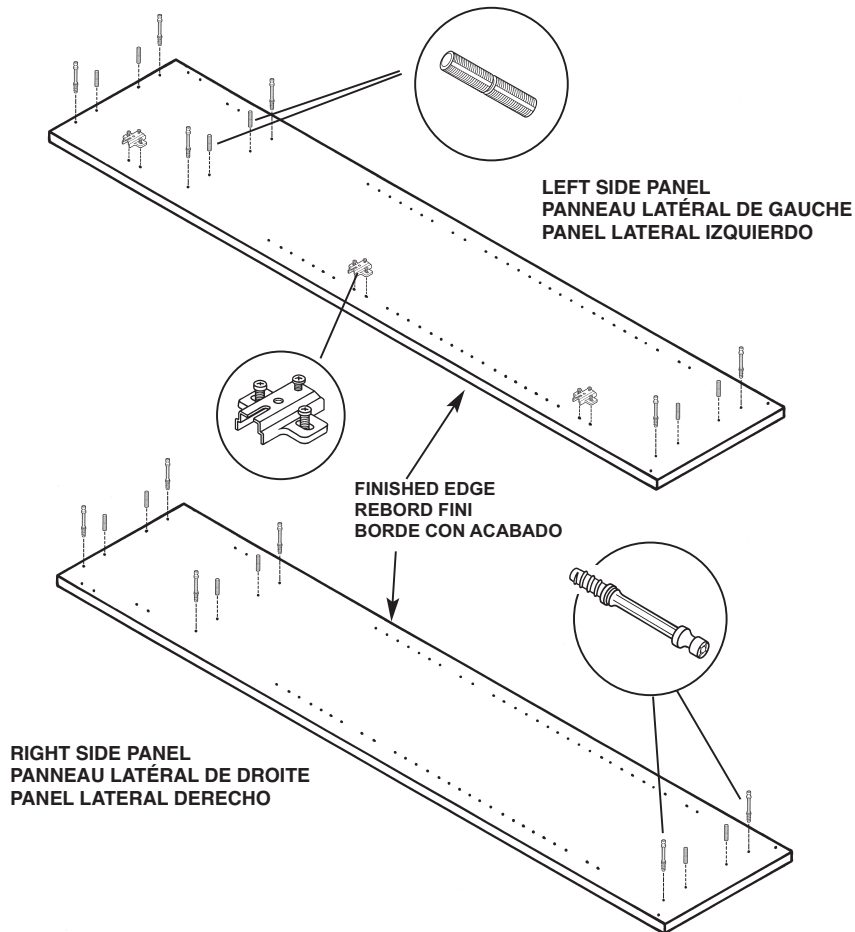
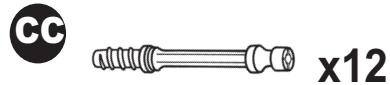
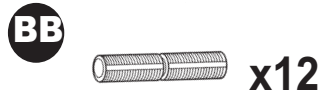
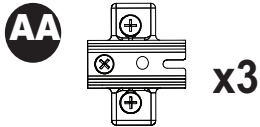

NOTE:

- See "HELPFUL HINTS" for specific information on hinge installation.
- Install frame hinge at locations shown on left side panel and right side panel. Be sure hinge plates are oriented as shown.
- Push 6 dowels into large (inner) holes of each hole set location.
- Thread 6 cam posts into each side panel as shown.

REMARQUE :

- Consulter les directives détaillées sur la manière d'installer les charnières dans les « CONSEILS UTILES ».
- Installer les charnières de cadre aux endroits indiqués sur chaque panneau latéral. S'assurer que les charnières de cadre sont orientées de la manière illustrée.
- Pousser 6 goujons dans les gros trous (intérieurs) de chaque série de trous.
- Insérer 6 boulons à tige dans chaque panneau latéral, tel qu'illustré.

NOTA:

- Vea "CONSEJOS PRÁCTICOS" para información específica sobre cómo instalar las bisagras.
- Instale la bisagra de la estructura en las ubicaciones que se muestran en cada panel lateral. Asegúrese de que las bisagras de la estructura queden orientadas como se muestra.
- Empuje 6 espigas dentro de los agujeros grandes (interiores) de cada conjunto de agujeros.
- Enrosque 6 postes de leva en cada panel lateral como se muestra.

STEP 2 ÉTAPE 2 PASO 2

Attach door hinges to door. Install cam locks into shelves.
Fixer les charnières à la porte. Installer les boulons à verrou dans les étagères.
Sujete las bisagras de la puerta en la puerta. Instale los cierres de leva en las repisas.

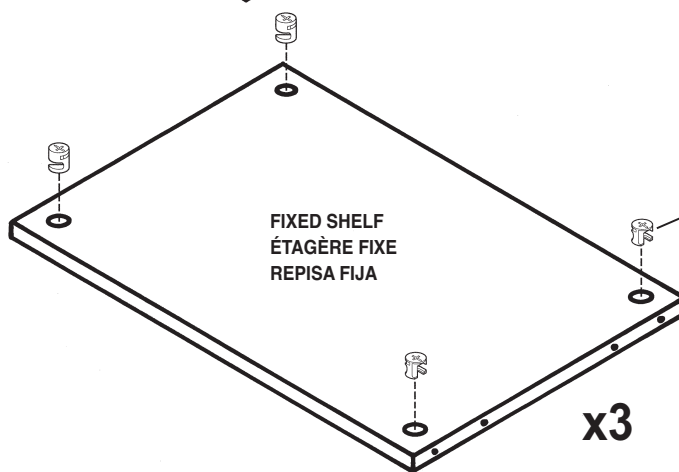
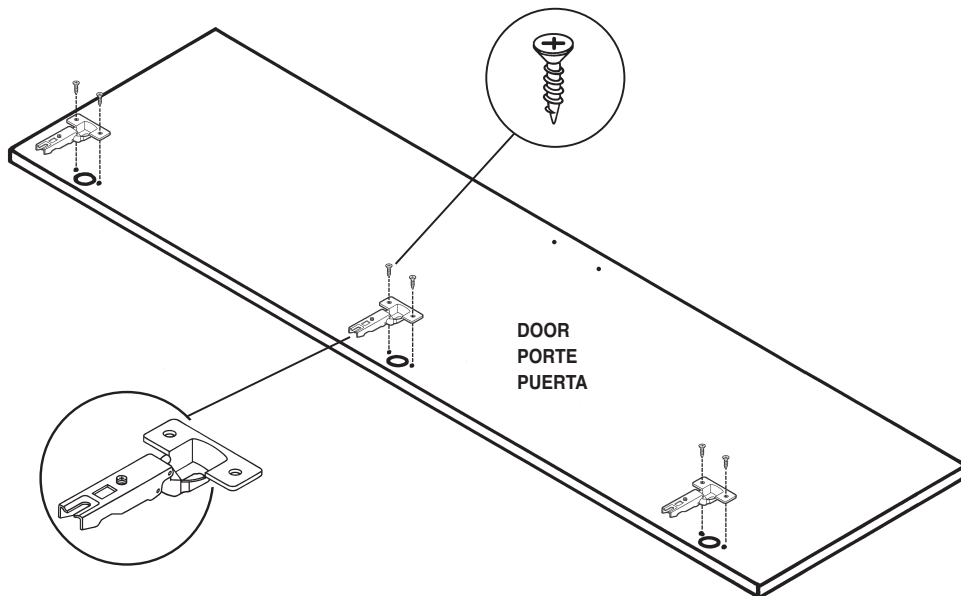
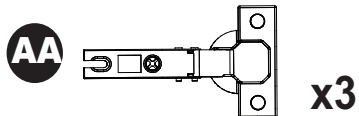

NOTE:

- Position each door hinge so that the hinge arm points off door edge.
- Install door hinges onto door.
- Push cam lock down into large hole. See "HELPFUL HINTS" for proper cam lock assembly.

REMARQUE :

- Disposer chacune des charnières de porte de manière à ce que le bras de la charnière pointe en direction opposée de la bordure de la porte.
- Fixer les charnières à la porte.
- Pousser les boulons à verrou dans le gros trou. Consulter les « CONSEILS UTILES » sur l'assemblage des boulons à verrou.

NOTA:

- Coloque cada bisagra de la puerta de manera que el brazo de la bisagra sobresalga del borde de la puerta.
- Instale las bisagras de la puerta en la puerta.
- Empuje el cierre de leva hacia abajo en el agujero grande. Vea "CONSEJOS PRÁCTICOS" para la instalación apropiada del cierre de leva.

STEP 3 ÉTAPE 3 PASO 3

**Attach top, bottom, and fixed shelves to side panels.
Fixer les étagères inférieure, supérieure et fixe aux panneaux latéraux.
Sujete las repisas superior, inferior y fijas a los paneles laterales.**

**ALL UNFINISHED EDGES UP!
TOUTES LES BORDURES BRUTES VERS LE HAUT!
¡TODOS LOS BORDES SIN ACABAR ORIENTADOS HACIA ARRIBA!**

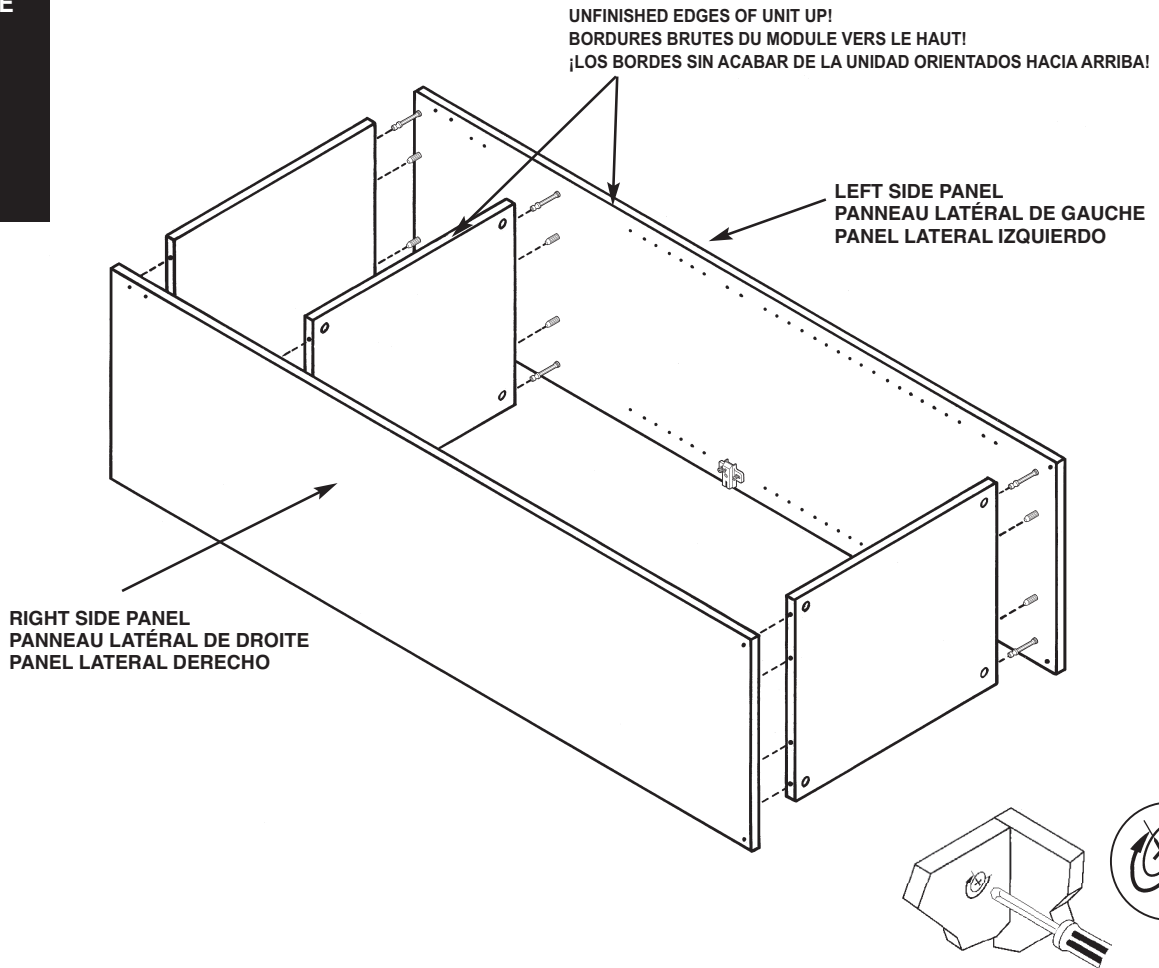

NOTE:

- Position all pieces with UNFINISHED EDGES up! Be sure to note finished sides!
- Align cam posts and dowels in side panels with holes in top shelf, middle shelf, and bottom shelf edges.
- Push pieces together. Use a flathead screwdriver to tighten cam locks. See HELPFUL HINTS for tightening cam locks.

REMARQUE :

- Disposer toutes les pièces en orientant les BORDURES BRUTES vers le haut! S'assurer de remarquer quelles sont les surfaces ouvrées.
- Aligner les boulons à tige et les goujons des panneaux latéraux avec les trous des bordures des étagères supérieure, centrale et inférieure.
- Pousser toutes les pièces ensemble. Utiliser un tournevis à tête plate pour resserrer les boulons à verrou. Consulter les « CONSEILS UTILES » sur la méthode pour resserrer les boulons à verrou.

NOTA:

- ¡Coloque todas las piezas con los BORDES SIN ACABAR orientadas hacia arriba! ¡Asegúrese de observar los bordes acabados!
- Alinee los postes de leva y las espigas en los paneles laterales con los agujeros en los bordes de las repisas superior, central e inferior.
- Junte las piezas empujándolas. Use un destornillador de punta plana para apretar los cierres de leva. Vea "CONSEJOS PRÁCTICOS" para cómo apretar los cierres de leva.

STEP 4

ÉTAPE 4

PASO 4

Attach kick plates and top support between side panels.
Fixer les garde-pieds et le support supérieur entre les panneaux latéraux.
Sujete las placas inferiores y el soporte superior entre los paneles laterales.

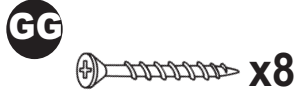

ALL UNFINISHED EDGES UP!
TOUTES LES BORDURES BRUTES VERS LE HAUT!
¡TODOS LOS BORDES SIN ACABAR ORIENTADOS HACIA ARRIBA!

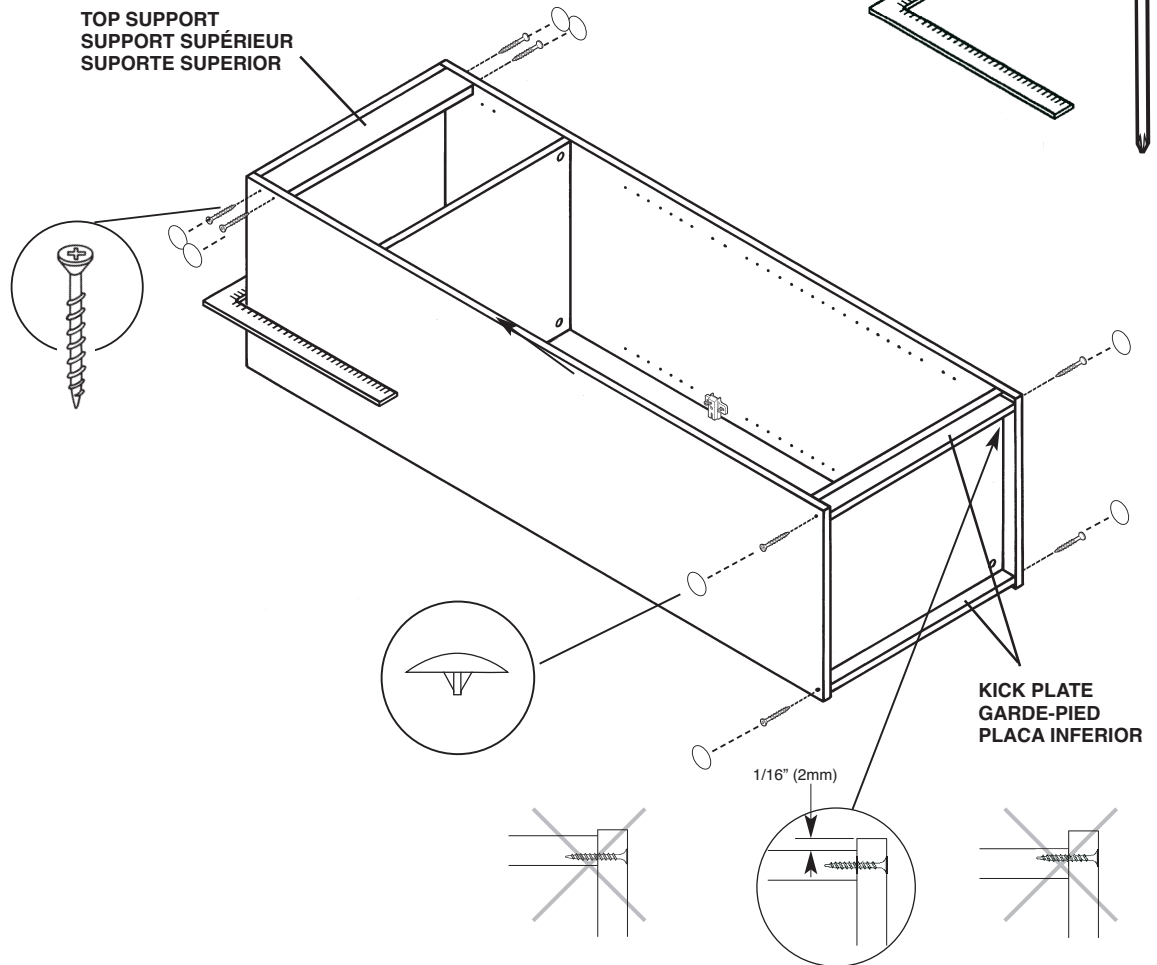

NOTE:

- Square up unit.
- Place front and back kick plates between side panels as shown.
- Secure kick plates with supplied screws.
- Place top support between side panels and under top shelf. Be sure **unfinished SIDE** is **UP**. Secure with screws.
- Cover screw heads with a screw cover.

REMARQUE :

- S'assurer que le module est d'équerre.
- Placer les garde-pieds avant et arrière entre les panneaux latéraux, tel qu'illustré.
- Fixer les garde-pieds à l'aide des vis fournies.
- Placer le support supérieur entre les panneaux latéraux et sous l'étagère supérieure. S'assurer que la **SURFACE brute** est orientée vers le **HAUT**. Fixer en insérant des vis.
- Recouvrir les têtes de vis à l'aide de capuchons de vis.

NOTA:

- Cuadre la unidad.
- Coloque las placas inferiores delantera y trasera entre los paneles laterales como se muestra.
- Sujete la placa inferior con los tornillos incluidos.
- Coloque el soporte superior entre los paneles laterales y debajo de la repisa superior. Asegúrese de que el **LADO sin acabar** quede orientado hacia **ARRIBA**. Sujete el soporte con tornillos.
- Cubra las cabezas de tornillos con los tapones de tornillo.

STEP 5 ÉTAPE 5 PASO 5

**Nail back panel on.
Clouer le panneau arrière en place.
Clave el panel trasero a la unidad.**

HH

 x32

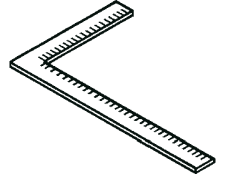
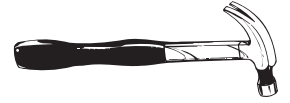

CAUTION

Do not move or stand the unit upright until the back panel(s) is nailed in place.

ATTENTION

Ne pas déplacer le module ni le placer à la verticale tant que le(s) panneau(x) arrière n'est pas cloué en place.

CAUTION

No mueva ni levante la unidad hasta que coloque los clavos en el/los panel(es) trasero(s).

**ALL UNFINISHED EDGES UP!
TOUTES LES BORDURES BRUTES VERS LE HAUT!
¡TODOS LOS BORDES SIN ACABAR ORIENTADOS HACIA ARRIBA!**

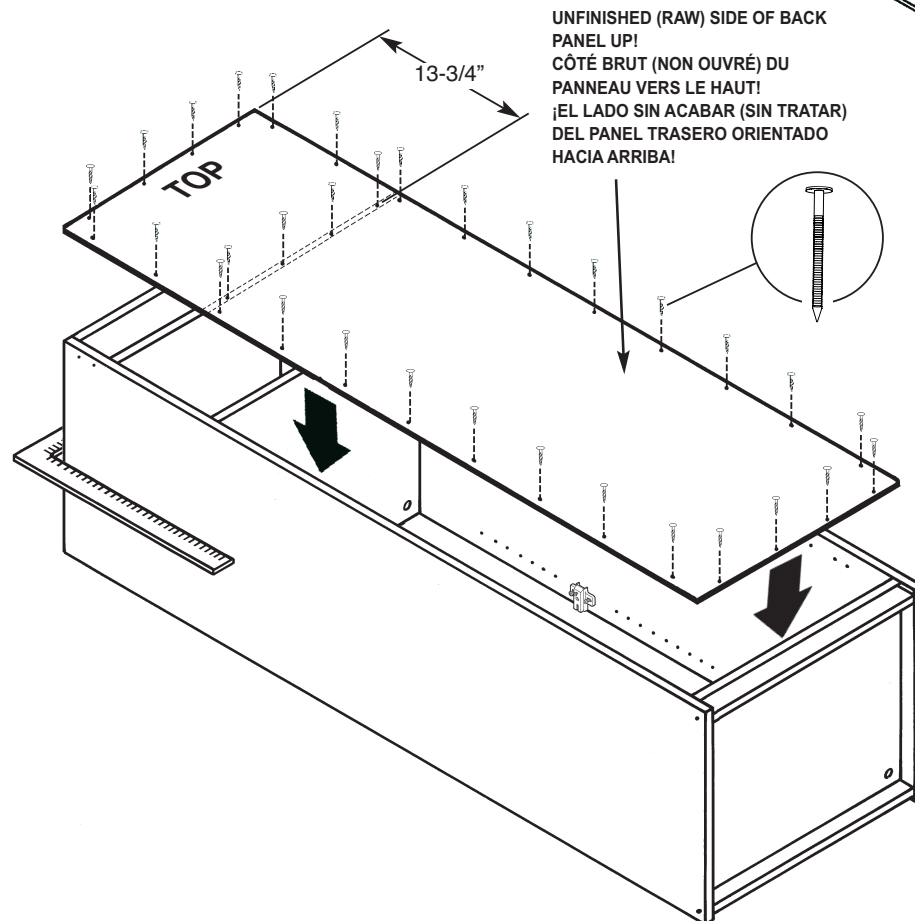

NOTE:

- Square up unit.
- Place back panel onto back (unfinished) side of unit. Be sure unfinished (raw) surface is up (finished side of back panel will face into unit).
- Pound nails in as shown. **DO NOT install nails into corners!** Use care not to angle nails.

REMARQUE :

- S'assurer que le module est d'équerre.
- Placer le panneau arrière sur le côté arrière (brut) du module. S'assurer que la surface brute (non ouvree) soit orientée vers le haut (le côté ouvert du panneau arrière est visible de l'intérieur du module).
- Clouer tel qu'illustré. **Ne PAS installer de clous dans les coins!** Prendre soin de bien clouer les clous perpendiculairement.

NOTA:

- Cuadre la unidad.
- Colóquelo en el lado trasero (sin acabar) de la unidad. Asegúrese de que la superficie sin acabar (sin tratar) quede orientada hacia arriba (el lado acabado del panel trasero quedará orientado hacia la unidad).
- Golpee los clavos como se muestra. **¡NO use clavos en las esquinas!** Tenga cuidado de no colocar los clavos en ángulo.

STEP 6

ÉTAPE 6

PASO 6

Secure unit to wall. Attach doors and install handles. Install adjustable shelves.

Fixer solidement le module au mur. Fixer les portes et installer les poignées. Installer les étagères réglables.

Sujete la unidad a la pared. Fije las puertas e instale las manijas. Instale las repisas ajustables.



WARNING

TIP OVER HAZARD

Attach cabinet to wall studs using furnished hardware.

Failure to comply could result in property damage or serious personal injury.

AVERTISSEMENT

RISQUE DE BASCULEMENT

Fixer l'armoire aux montants muraux à l'aide de la visserie fournie.

Le non-respect de cette consigne pourrait occasionner des dommages matériels et des blessures graves.

ADVERTENCIA

EL MUEBLE PUEDE VOLCARSE

Fije el gabinete a los montantes de la pared con el herraje suministrado.

El incumplimiento de esta instrucción puede resultar en lesiones personales graves o daños materiales.

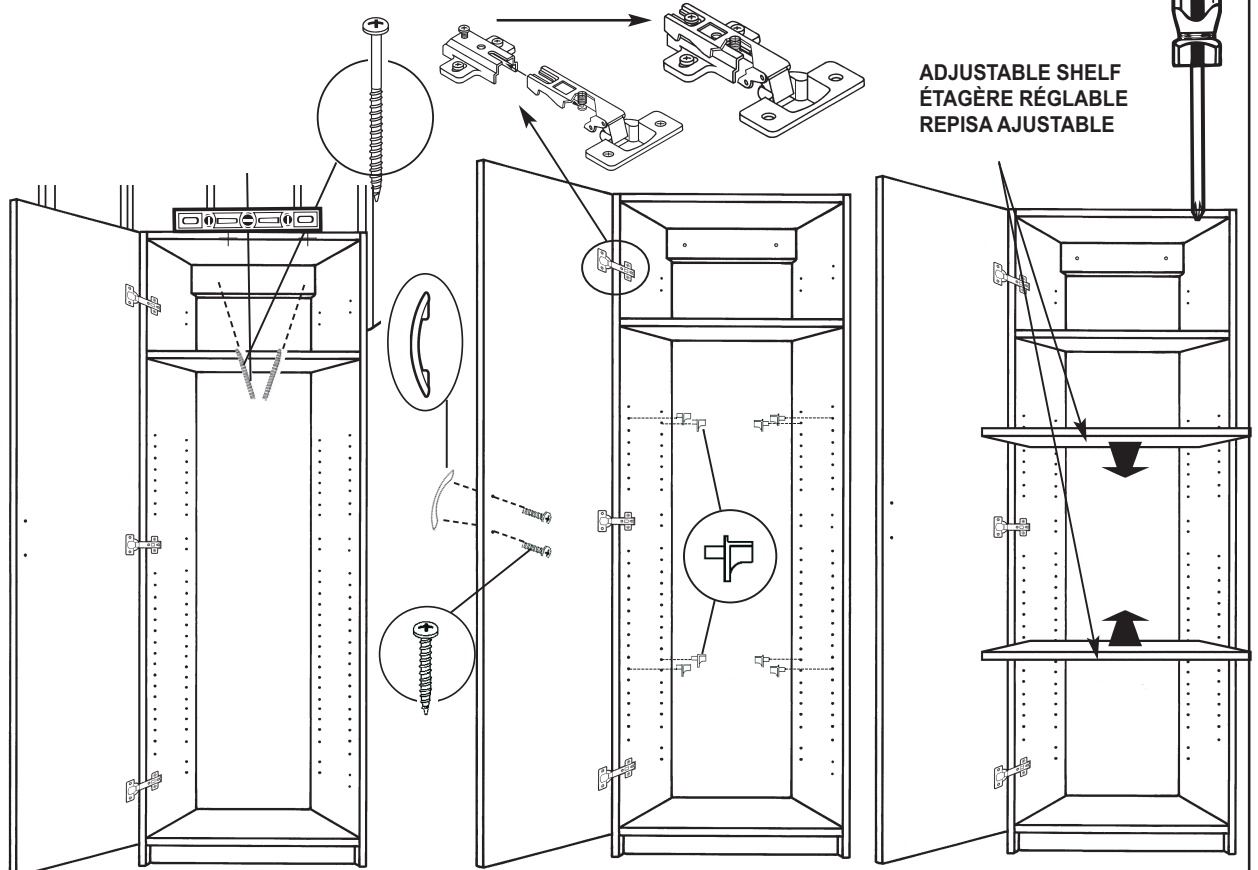

ADJUSTABLE SHELF
ÉTAGÈRE RÉGLABLE
REPISA AJUSTABLE

NOTE:

- Locate wall studs.
- Thread screws through top support and directly into wood studs. Tighten screws to secure unit to wall.
- Attach doors to unit by sliding each door hinge arm onto each frame hinge. Attach handle to each door with screws.
- Adjust doors as necessary. See "HELPFUL HINTS" for how to adjust hinges.
- Push shelf supports into predrilled holes at desired locations.
- Place adjustable shelves onto shelf supports. Be sure finished edge of shelf faces out.

REMARQUE :

- Localiser les montants de charpente.
- Visser les vis à travers le support supérieur et directement dans les montants de charpente. Resserrer les vis pour fixer le module au mur.
- Fixer les portes au module en glissant chaque bras de charnière dans la portion de charnière fixée au cadre. Fixer une poignée à chaque porte à l'aide de vis.
- Régler la position des portes au besoin. Consulter les directives sur la manière de régler les charnières dans les « CONSEILS UTILES ».
- Pousser les supports d'étagère réglables dans les trous de guidage, aux endroits désirés.
- Installer l'étagère réglable sur les supports d'étagère. S'assurer que la bordure ouverte de l'étagère est orientée vers l'extérieur.

NOTA:

- Ubique los montantes de pared.
- Enrosque los tornillos por el soporte superior y directamente en los montantes de madera. Apriete los tornillos para fijar la unidad a la pared.
- Fije las puertas a la unidad deslizando cada brazo de las bisagras de la puerta en cada bisagra de la estructura. Instale una manija en cada puerta contornillos.
- Ajuste las puertas si resulta necesario. Vea "CONSEJOS PRÁCTICOS" para instrucciones sobre cómo ajustar las bisagras.
- Empuje los soportes de las repisas ajustables en los agujeros perforados de antemano en las ubicaciones deseadas.
- Instale la repisa ajustable en los soportes de repisa. Asegúrese de que el borde acabado de la repisa quede orientado hacia fuera.